

User Manual

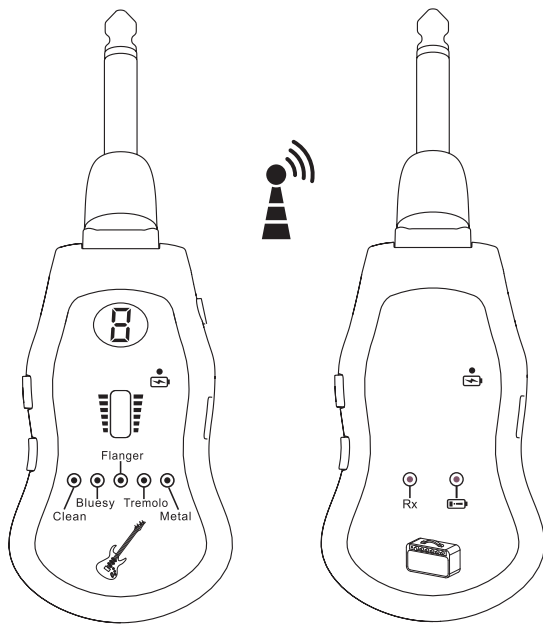

WIRELESS Guitar System

K380C

Portable wireless Guitar synthesize effector K380C

Features

1. UHF wireless ID pairing technology, support 10 variable channels, and support multiple sets using in a band simultaneously.
2. Professional 5 guitar effects: original clean, bluesy, flanger, tremolo, metal. You are certain to love it.
3. The TX has built-in amplifier, it can connect earphone or speakers to work independently by D3.5 output, and can be played anytime and anywhere, especially suitable for warm-up exercise before live show.
4. Applicable field: portable guitar exercise, warm-up exercises before show, etc.

Introduction

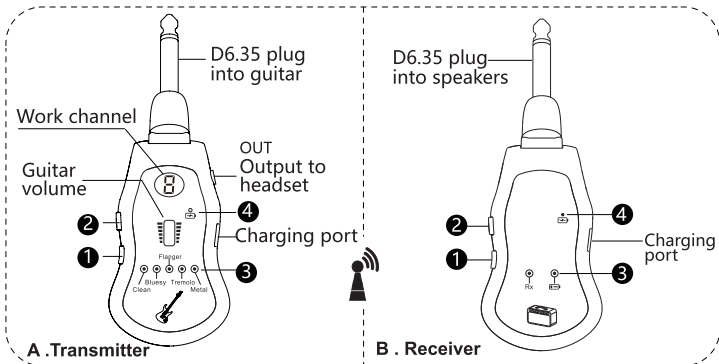

A. Transmitter

1. "⏻/CH" : Long press to turn it on or off. Press "⏻/CH" briefly after power on, the channel will change between 0 and 9, and the channel of RX will follow it automatically.
2. **MODE** : Effect MODE key/ID pairing key, short press it, the guitar sound effects will be changed circularly as below: clean-- bluesy-- flanger--tremolo --metal. And the corresponding effect LED will be lit.
3. **Effect mode LED** : clean-- bluesy-- flanger--tremolo--metal. It supports memory function after power off.
Note: please turn down the volume of K380C TX or speakers appropriately if the "metal" effect or others cause noise.

- ④ "🔌": It means TX low battery when the LED screen is flashing. Please charge it in time. The red charging LED will light up when it's charging. The LED will go out after charging finished.

B. Receiver

- ① "🔌" : long press to turn on or off. ② "PAIR" : ID pairing key.
- ③ Indicator LED:
 Rx : receiving LED;
 "🔌" : The orange indicator lights up when the power is low;
 "🔌" : The red LED will light up when it's charging. Then LED will go out after charging finished.

Using steps

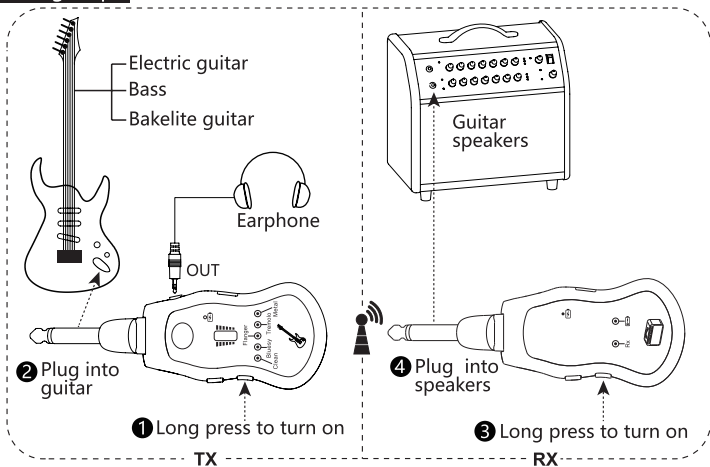

Note: The TX can work independently when its "OUT" port connected to earphone without receiver.

Pairing operation

ID pairing:

There's no need to pair as they were matched before delivery. Please turn off both RX and TX in case of they work abnormally. Then make the following operations.

- A. Transmitter : In the off state, press and hold the power key " ⏻/CH " for a long time until the LED screen lights up, and then press and hold the "MODE" key at the same time until the screen displays the " P " character and flashes, indicating entering the pairing state, then release the two keys at the same time;
- B. Receiver : First press and hold the " PAIR " key, then press and hold the power key " ⏻ " to start up, wait for the " RX " indicator to flash three times, and release the key;
- C. Short press " ⏻/CH " button of the transmitter again for confirmation, and the LEDs at both TX and RX are lit, ID pairing is finished.

ID clearance :

Transmitter : In the power on state, first press and hold the " MODE " key, then press and hold the power key " ⏻/CH " to shut down and complete id clearing;

Receiver : In the power on state, first press and hold the " PAIR " key, then press and hold the power key " ⏻ " to shut down and complete id clearing.

The function of pairing:

Both TX and RX are identified uniquely for each other. Support multiple sets using in a band simultaneously.

Tips:

please stagger the channels on each transmitter to ensure the sound quality of wireless transmission when several sets of "K380C" work simultaneously.

Key parameters

Work channels: 10

Power supply: built-in Li battery

Wireless distance: about 50ft

(Please note that environment and external interference may cause some differences.)

Pack list

K380C transmitter----- 1

K380C receiver----- 1

USB charging cables----- 1

User Manual----- 1

Cloth bag-----1

Eigenschaften

1. UHF Drahtlos ID Matching-Technologie, mit 10 variablen Kanälen, unterstützt mehrere Sätze von Geräten gleichzeitig;
2. Professioneller Gitarrensound: Originalton - Bruce - Floating - Vibrato - Heavy Metal, lassen Sie es nicht aus der Hand geben;
3. Der Sender verfügt über einen eingebauten Leistungsverstärker und einen D3.5-Ausgangsport, der ohne Empfänger verwendet und mit einem Kopfhörer oder einem Lautsprecher verbunden werden kann;
4. Anwendungsszene: tragbares Gitarrentraining, Aufwärmübungen vor der Aufführung usw.

Beschreibung

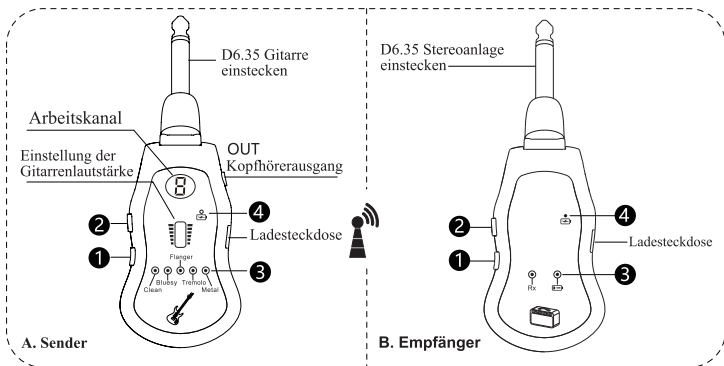

A. Sender

- ① " /CH ": Lange drücken, um ein- oder auszuschalten. Kurzes Drücken nach dem Einschalten wird der Kanal zwischen 0-9 wechseln. Der Kanal des Empfängers wird automatisch folgen.
- ② MODE: Soundeffekt-Taste/ Paarung der ID-Taste. Bei jedem Drücken wechselt der Soundeffekt zwischen den folgenden Sound-Modi: Originalton - Blues - Floating - Vibrato - Heavy Metal, die entsprechende Anzeige leuchtet darauf.
- ③ **Sound-Modi Kontrollleuchte:** Originalton-- Blues-- Floating-- Vibrato-- Heavy Metal, mit Stromausfallspeicher-Funktion.
Hinweis: Wenn die Stereoanlage quietscht, die durch den Effekt "Heavy Metal" oder aus anderen Gründen verursacht wird, reduzieren Sie bitte entsprechend die Lautstärke des "K380C" oder der Stereoanlage.

- 4 "  " : Niedriger Batteriestand und Ladeanzeige. Wenn der LED-Bildschirm blinkt, befindet "K380C TX" sich im niedrigen Batteriemodus, bitte laden Sie es rechtzeitig auf; Während des Ladevorgangs leuchtet das rote Licht auf, wenn es vollständig geladen ist, erlischt das Licht.

B.Receiver

- 1 "  " : Lange drücken, um ein- oder auszuschalten. 2 PAIR-Taste: Paarung der ID-Taste.

3 Kontrollleuchte:

Rx : Empfangskontrollleuchte;

"  " : Unter niedrigem Batteriestand leuchtet das orangefarbene Licht;

"  " : Ladeanzeige. Während des Ladevorgangs leuchtet das rote Licht auf, wenn es vollständig geladen ist, erlischt das Licht.

Benutzungsschritte

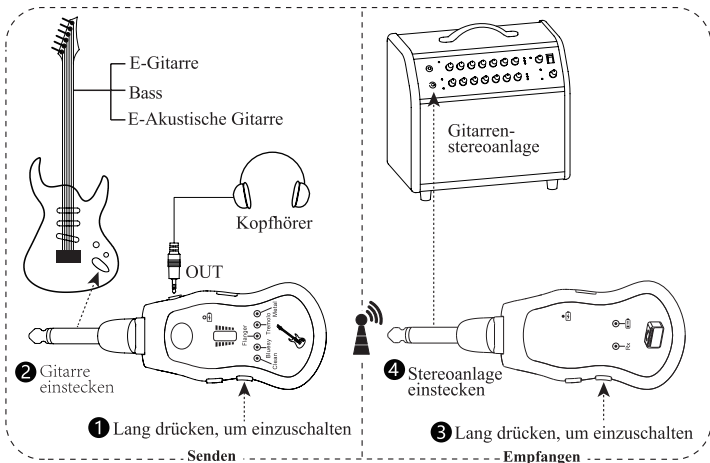

Anmerkung: Der Sender(K380C TX) "OUT" kann nach dem Einstecken des Kopfhörers unabhängig vom Empfänger(K380C RX) verwendet werden

Pairing-Vorgang

ID-Pairing:

Es ist bereits werkseitig gekoppelt, dies ist nicht erforderlich, wenn die Arbeit nicht normal ist, schalten Sie bitte sowohl den Empfänger als auch den Sender aus und führen dann den folgenden Pairing-Vorgang durch.

- A. Sender : Im Ausschaltstatus drücken Sie die Netztaaste „ \cup /CH“, bis dass die LED leuchtet, und gleichzeitig drücken Sie die Taste „MODE“, bis dass das Schriftzeichen „P“ angezeigt wird und blinkt. Dies bedeutet, dass der Paarung-Status aktiviert wird. Lassen Sie diese zwei Tasten los;
- B. Empfänger : Drücken Sie zunächst die Taste „PAIR“ und dann die Netztaaste „ \cup “, um ihn einzuschalten. Nachdem die Anzeige „RX“ dreimal geblinkt hat, lassen Sie die Taste los;
- C. Drücken Sie den " \cup /CH" des Senders(K380C TX) zur Bestätigung. Die Anzeigen an beiden Enden leuchten immer und die ID-Pairing ist fertig.

ID-Löschung:

Sender : Im Einschaltstatus drücken Sie zunächst die Taste „MODE“ und dann die Netztaaste „ \cup /CH“, um ihn auszuschalten und um ID zu löschen;

Empfänger : Im Einschaltstatus drücken Sie zunächst die Taste „PAIR“ und dann die Netztaaste „ \cup “, um ihn auszuschalten und um ID zu löschen.

Die Funktion von Pairing:

Empfangs- und Sendeende sind eindeutig voneinander zu unterscheiden. Wenn mehrere Sätze von Geräten gleichzeitig arbeiten, wird der Ton nicht übersprechen.

Tipps:

Wenn mehrere Sätze von "K380C" gleichzeitig arbeiten, staffeln Sie bitte den Kanal auf jedem Sender, um die Klangqualität der drahtlosen Übertragung zu gewährleisten.

Technische Daten

Arbeitskanal: 10

Versorgungsteil: Lithium-Batterie(Eingebaut)

Wireless Reichweite: ca. 50ft

(Bitte beachten Sie, dass die Umgebung und externe Störungen die Reichweite beeinträchtigen können.)

Verpackungseinheit

K380C Sender-----	1
K380C Empfänger-----	1
USB-Kabel-----	1
Anleitung-----	1
Stoffbeutel -----	1

Portable wireless Guitar synthesizer effector K380C

Argument de vente unique

1. Technologie d'appairage ID sans fil UHF, 10 canaux variables, le groupe peut utiliser plusieurs ensembles en même temps;
2. Effets sonores professionnels de guitare : Original - Blues - Flottant - Vibrato - Heavy Metal, vous allez l'admirer certainement;
3. L'émetteur dispose d'un amplificateur intégré et d'un port de sortie D3.5, si connecté à un casque ou à des haut-parleurs, il peut être utilisé indépendamment sans récepteur;
4. Convient pour : s'entraîner à jouer de la guitare portable, exercices d'échauffement avant un spectacle, etc.

Description

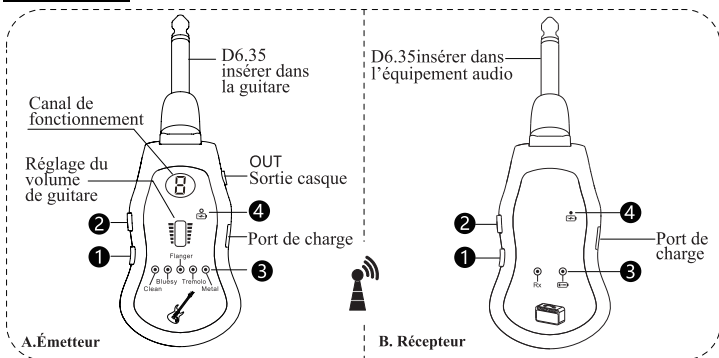

A. Émetteur

- 1 "⏻/CH" : appuyez longuement pour allumer ou éteindre. Appuyez brièvement sur ce bouton après la mise sous tension, le canal changera entre 0 et 9, le canal du récepteur changera de manière correspondante automatiquement.
- 2 **MODE**: bouton d'effets sonores / bouton d'accordance id, chaque fois que vous appuyez brièvement sur ce bouton, le son bascule entre les modes suivants : original - blues - flottant - vibrato - heavy metal, et le voyant correspondant s'allumera.
- 3 **Voyant du mode de son** : origina- blues - flottant - vibrato- heavy metal, avec fonction de mémoire en cas de coupure secteur.

Remarque: Si le système audio produit du bruit de crissement lors de l'effet « E - heavy metal » ou à cause d'autres raisons, veuillez baisser le volume du « K380C » ou du haut-parleur de manière appropriée.

- 4 "🔋": voyant de batterie faible et de charge, lorsque l'écran LED clignote, il indique une faible puissance de « K380C TX », veuillez recharger à temps;
Lors de la charge, le voyant rouge s'allume ; lorsque la batterie est complètement chargée, le voyant s'éteint.

B. Récepteur

1 "🔌" : appuyez longuement pour mettre sous / hors tension.

2 "PAIR" : bouton d'accordance id.

3 Voyant:

Rx: Indicateur de réception;

"🔦": lumière orange indique faible puissance;

"🔋": voyant de charge, pendant la charge, le voyant rouge s'allume ; lorsque la batterie est complètement chargée, le voyant s'éteint.

Étapes d'utilisation

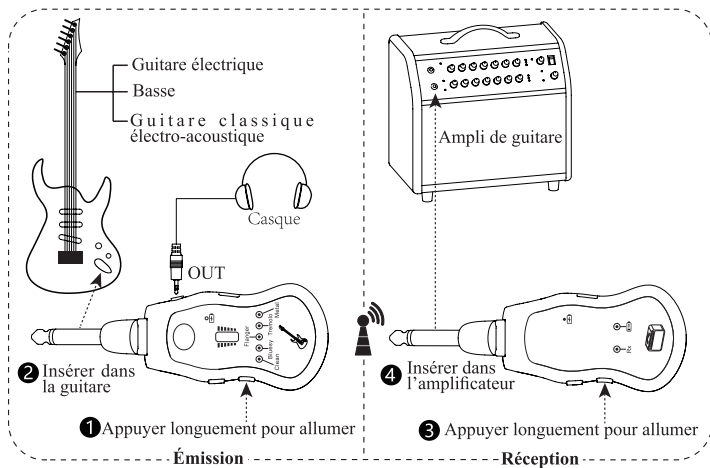

Remarque : L'émetteur (K380C TX) peut être utilisé indépendamment sans le récepteur (K380C RX), si vous insérez un casque dans la prise « SORTIE » de l'émetteur.

Instruction d'appairage

Appairage ID:

Il est déjà apparié en usine, vous n'avez pas besoin de faire cette opération ; si une anomalie se produit, veuillez éteindre le récepteur et l'émetteur, puis effectuez les opérations suivantes.

- A. Émetteur : lorsque l'appareil est éteint, appuyez constamment sur le bouton d'alimentation " \cup /CH " jusqu'à ce que l'écran LED s'allume, puis appuyez en même temps sur le bouton " MODE " jusqu'à ce que le caractère " P " s'affiche à l'écran et clignote, cela indique qu'on est entré en état de couplage. Relâchez en même temps deux boutons;
- B. Récepteur : appuyez d'abord sur le bouton " PAIR " , puis le bouton d'alimentation " \cup " pour allumer l'appareil. Après que le voyant «RX» clignote trois fois, relâchez le bouton;
- C. Appuyez de nouveau sur le " \cup /CH " de l'émetteur (K380C TX) pour confirmer, les voyants du récepteur et de l'émetteur sont toujours allumés et l'appairage ID est terminé.

Effacement de l'ID:

Émetteur : Lorsque l'appareil est allumé, appuyez d'abord sur le bouton " MODE ", puis le bouton d'alimentation " \cup /CH " pour éteindre l'appareil, terminez ainsi l'effacement de l'ID;

Récepteur : Lorsque l'appareil est allumé, appuyez d'abord sur le bouton " PAIR ", puis le bouton d'alimentation " \cup " pour éteindre l'appareil, terminez ainsi l'effacement de l'ID;

Fonction de l'appairage :

Le récepteur et l'émetteur sont identifiés de manière unique, et lorsque plusieurs ensembles d'appareil fonctionnent en même temps, le son n'intervient pas.

Conseil:

Lorsque plusieurs « K380C » fonctionnent en même temps, veuillez échelonner le canal sur chaque émetteur pour garantir la qualité sonore de la transmission sans fil.

Spécifications

Canal de fonctionnement : 10

Alimentation : pile au lithium intégrée

Portée sans fil : environ 50ft

(attention : distance peut varier selon les environnements d'utilisation et les impacts extérieurs)

Accessoires et emballage

Émetteur K380C----- 1

Récepteur K380C----- 1

Câble de charge USB----- 1

Manuel----- 1

Sac en tissu----- 1

Principales puntos de venta

1. Tecnología de emparejamiento de identificación inalámbrica UHF, con 10 canales variables, compatible con el uso simultáneo de múltiples equipos de banda;
2. Efecto de sonido de guitarra profesional: El sonido original - Blues - Flotante - Trino - Heavy metal, lo que le fascina;
3. El amplificador incorporado del transmisor tiene un puerto de salida D3.5. Se puede operar de manera independiente conectándose a un auricular o un altavoz sin un receptor;
4. Escenas aplicables: práctica de guitarra portátil, práctica antes del espectáculo, etc.

Introducción

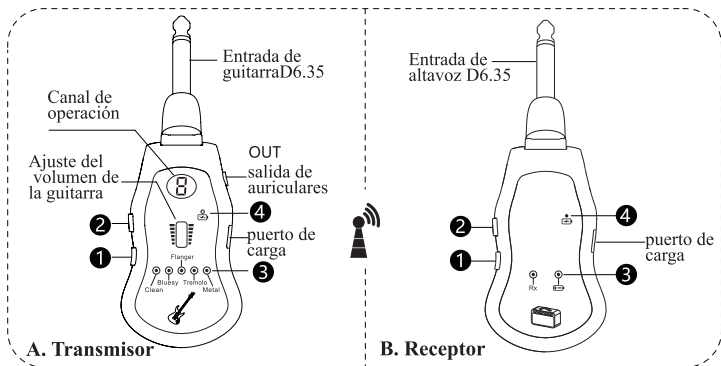

A. Transmitter

- 1 " ⏻/CH " : mantenga presionado para encender o apagar. Presione brevemente después de encender, el canal cambiará entre 0-9 y el canal del receptor seguirá automáticamente.
- 2 MODE: botón de efecto de sonido/botón de emparejamiento, cada vez que lo presiona, el efecto de sonido cambiará entre los siguientes modos: sonido original - blues - flotante - trino - heavy metal, y la luz indicadora correspondiente se enciende.
- 3 Luces del modo de efecto de sonido :sonido original- blues - flotante - trino - heavy metal, con función de memoria de apagado.

Nota: Si el efecto "E-Heavy Metal" u otros motivos hacen que el altavoz silbe, disminuya el volumen de "K380C" o el altavoz de forma adecuada.

- 4 "  ": luz de baja potencia y de carga, cuando la pantalla LED parpadea e indica "baja potencia de K380C TX", cárguelo a tiempo;
Al cargar, la luz roja se encenderá, cuando se complete la carga, la luz se apagará.

B. Receptor

1 "  " : mantenga presionado para encender o apagar.

2 "PAIR" : botón de emparejamiento.

3 Luz indicadora:

Rx: luz indicadora de recepción;

"  " : luz naranja de baja potencia;

"  " : luz indicadora de carga, la luz roja se encenderá durante la carga, y se apagará después de la carga completa.

Los pasos de uso

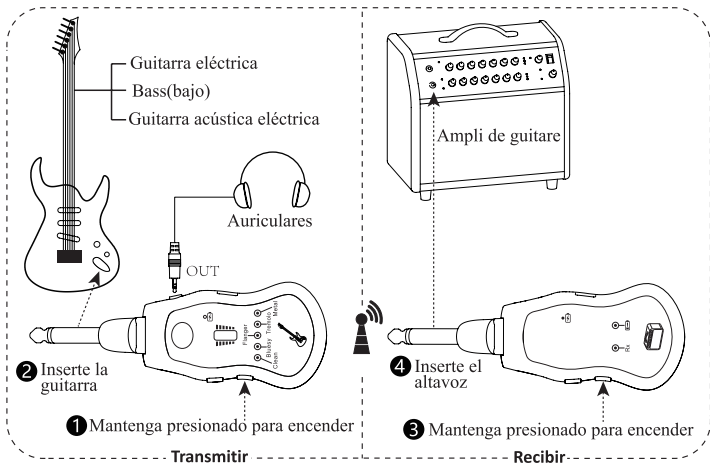

Nota : después del puerto "OUT" del transmisor (TX K380C) está enchufado por los auriculares, se puede usar de forma independiente sin el receptor (K380C RX)

Operación de emparejamiento

Emparejamiento de ID:

Ya está emparejado en la fábrica, no es necesario esta operación, cuando funciona anormalmente, apague el receptor y el transmisor, y luego realice la siguiente operación de emparejamiento.

- A. **Trasmittitore:** Nello stato di spegnimento, tenere premuto il tasto di alimentazione "⏻/CH " fino a quando si accende lo schermo a LED, poi tenere premuto il tasto "MODE" contemporaneamente fino a quando lo schermo visualizza il carattere "P" e lampeggia, indicando che è entrato nello stato di abbinamento, rilasciare i due tasti contemporaneamente;
- B. **Ricevitore:** Tenere premuto prima il tasto "PAIR", poi tenere premuto il tasto di alimentazione "⏻" per avviare, quando la spia "RX" lampeggia tre volte, rilasciare il tasto;
- C. **Presione brevemente el botón de "⏻/CH " del transmisor (K380C TX) para confirmar, las luces indicadores de recepción y transmisión se encenderán, lo que significa el cumplimiento del emparejamiento.**

ID Cancellata:

Trasmittitore: Nello stato di avvio, tenere premuto prima il tasto "MODE", poi tenere premuto il tasto di alimentazione "⏻/CH " per spegnere, completare la cancellazione dell'ID;

Ricevitore: Nello stato di avvio, tenere premuto prima il tasto "PAIR", poi tenere premuto il tasto di alimentazione "⏻" per spegnere, completare la cancellazione dell'ID;

La función del emparejamiento:

los extremos de recepción y transmisión se identifican de forma única entre sí, y cuando varios equipos funcionan simultáneamente, el sonido no se interfiere.

Sugerencia:

cuando varios juegos de "K380C" funcionan al mismo tiempo, escalone el canal en cada transmisor para garantizar la calidad de sonido de la transmisión inalámbrica.

Parámetros principales

Canal de operación: 10

Fuente de alimentación: batería de litio incorporada

Distancia inalámbrica: aproximadamente 50ft

(tenga en cuenta que, según el entorno y la interferencia externa, la distancia puede ser diferente)

Accesorios de embalaje

Transmisor K380C ----- 1

Receptor K380C ----- 1

Cable de carga USB ----- 1

Manual de instrucciones ----- 1

Bolsa de tela-----1

Caratteristiche

1. Tecnologia dell' accoppiamento ID di wireless UHF, 10 canali variabili, le bande possono utilizzare contemporaneamente;
2. Suono di chitarra professionale: suono originale - bruce - floating - vibrato - heavy metal, Le piacerà troppo per metterlo giù;
3. Il trasmettitore è dotato dell' amplificatore integrato, la porta uscita D3.5, senza bisogno del ricevitore, lo collega a cuffie o altoparlanti per funzionare in modo indipendente;
4. Adatto: pratica della chitarra portatile, esercizi di riscaldamento prima dello spettacolo, ecc.

Introduzione

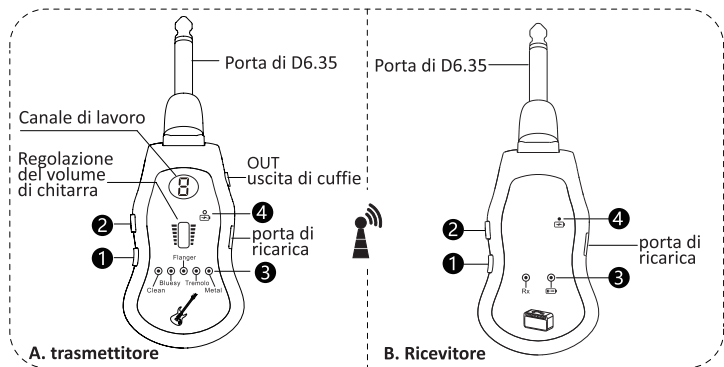

A. Trasmettitore

- 1 **" CH /" :** **preme a lungo per accendere o spegnere.** Preme brevemente dopo l'accensione, il canale cambia tra 0-9, il canale del ricevitore segue automaticamente.
- 2 **MODE:** il pulsante di effetto suono/pulsante di accoppiamento ID, lo preme brevemente ogni volta, effetto suono passa tra le seguenti modalità: suono originale - bruce - floating - vibrato - heavy metal, l'indicatore corrispondente accende.
- 3 **Voyant du mode de son :** Luce di modalità di effetto suono: suono originale - blues - floating - vibrato- heavy metal, con funzione di power memory.
Nota: se l'effetto "E-Heavy Metal" o gli altri motivi fanno Howl, si prega di regolare propriamente il volume di "K380C" o dell'altoparlante.

- 4 "🔋": batteria scarica e luce di ricarica, quando lo schermo LED lampeggia, significa "K380C TX" a batteria scarica, si prega di ricaricarlo in tempo;

Durante la ricarica, la luce rossa accende, dopo la ricarica completa, la luce spegne.

B. Ricevitore

- 1 "🔌": preme a lungo per accendere o spegnere.

- 2 "PAIR": pulsante di accoppiamento ID.

- 3 **Indicatore:**

Rx: Indicatore di ricezione;

"🔋": luce arancione di batteria scarica;

"🔋": indicatore di ricarica, la luce rossa accende durante la ricarica, la luce rossa spegne dopo la ricarica completa.

Passaggi dell'utilizzo

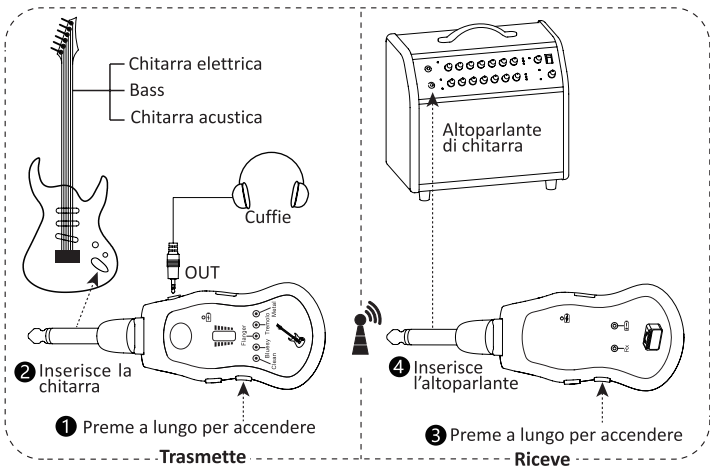

Nota: dopo aver collegato la porta "OUT" del trasmettitore (K380C TX) con le cuffie, il trasmettitore può essere utilizzato indipendentemente senza il ricevitore (K380C RX)

Operazione di accoppiamento

Accoppiamento ID:

è già associato in fabbrica, non è necessario di questa operazione, quando il lavoro è anormale, si prega di spegnere il ricevitore e il trasmettitore, e poi eseguire le seguenti operazioni di accoppiamento.

- A. **Trasmettitore** : Nello stato di spegnimento, tenere premuto il tasto di alimentazione " \cup /CH " fino a quando si accende lo schermo a LED, poi tenere premuto il tasto "MODE" contemporaneamente fino a quando lo schermo visualizza il carattere "P" e lampeggia, indicando che è entrato nello stato di abbinamento, rilasciare i due tasti contemporaneamente;
- B. **Ricevitore** : Tenere premuto prima il tasto "PAIR", poi tenere premuto il tasto di alimentazione " \cup " per avviare, quando la spia "RX" lampeggia tre volte, rilasciare il tasto;
- C. Preme brevemente il pulsante " \cup /CH " del trasmettitore (K380C TX) per confermare gli indicatori del trasmettitore e del ricevitore sono sempre accesi, l'accoppiamento ID è completato.

ID Cancellata:

Trasmettitore : Nello stato di avvio, tenere premuto prima il tasto " MODE " ,poi tenere premuto il tasto di alimentazione " \cup /CH " per spegnere , completare la cancellazione dell'ID;

Ricevitore: Nello stato di avvio, tenere premuto prima il tasto " PAIR " , poi tenere premuto il tasto di alimentazione " \cup " per spegnere , completare la cancellazione dell'ID;

Funzione dell'accoppiamento :

è il riconoscimento unico tra il ricevitore e il trasmettitore, quando più set dispositivi funzionano contemporaneamente, il suono non è interferito.

Suggerimento:

quando più set di "K380C" funzionano allo stesso tempo, usa diversi canali su ciascun trasmettitore per garantire la qualità del suono della trasmissione wireless.

Specifiche Principali

Canale di lavoro: 10

Modo di alimentazione: batteria al litio integrata

Distanza wireless: circa 50ft

(Attenzione: forse perché l'ambiente o l'interferenze esterne, la distanza potrebbe essere diversa.)

Contenuto Pacchetto

Trasmettitore K380C ----- 1

Ricevitore K380C ----- 1

Cavo di ricarica USB ----- 1

Manuale----- 1

Borsa di stoffa----- 1

主なセールスポイント

1. UHF ワイヤレス ID ペアリング技術は、10 の可変チャンネルを備え、バンドが複数なセットを同時に使うことにサポートします。
2. プロフェッショナルグレードのギターサウンド：元の音 - ブルース - 浮動 - ビブラート - 重金属、好きで手を離したくありません。
3. トランスミッタにはアンプが内蔵しており、D3.5 出力ポートがあり、受信機やイヤホンまたはスピーカーを使用せずに、独立して動作させることができます。
4. 適用シーン：ポータブル吉本の練習、演出前の熱身練習など。

紹介

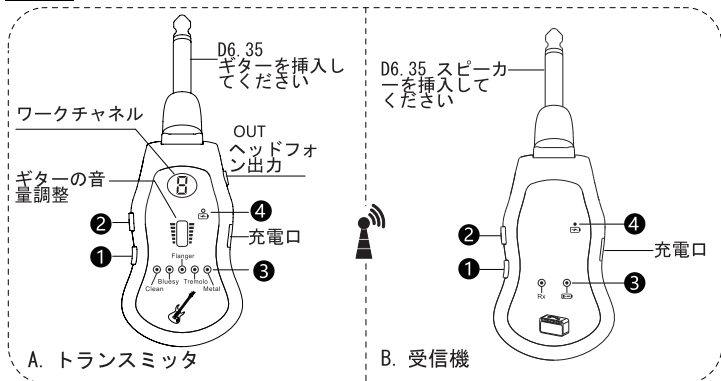

A. トランスミッタ

- ① “ ON/CH ”：電源ボタンを長押しして起動またはシャットダウンする。電源を入れた後に短く押すと、チャンネルが0～9の間で変化し、レシーバーのチャンネルは自動的に続きます。
- ② MODE：効果音ボタンを押すたびに/IDペアリングボタン。効果音が次のモードに切り替わります：元の音 - ブルース - フローティング - ビブラート - 重金属、対応するインジケータが点灯します。
- ③ 効果音モードのライト：効果音モードのライト：元の音 - ブルース - フローティング - ビブラート - 重金属、停電メモリ機能があります。

注意：「E- 重金属」効果音、または他の原因で音が鳴ることを起こした場合は、「効果音」やスピーカーの音量を適切に下げてください。

- ④ “”：低電力および充電ライトです、LEDスクリーンが点滅しているとき、それは“トランスミッター”が低電力のことを示します。時間内に充電してください。充電する時に、赤いライトが点灯します。完全に充電されると、ライトが消灯します。

B. 受信機

- ① “”：長く押すとオン/オフが切り替わります。

- ② “PAIR”：IDペアリングボタン。

- ③ インジケータランプ：

Rx: 受信インジケータライト。

“”：低電力のオレンジ色のライト

“”：充電インジケータ、充電時に赤いランプが点灯します完全に充電されると、赤いライトが消灯します。

使用ステップ

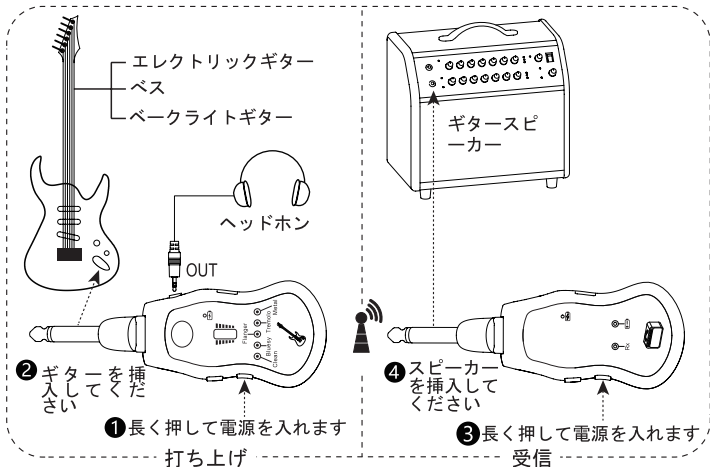

備考：送信機の「OUT」の穴がイヤホンに差し込まれた後、受信機を使用せずに単独で使用することができます。

ペアリング操作

ID ペアリング：

工場から出る時にペア設定されており、この操作は必要ありません。作業が異常な場合は、受信機と送信機の両方をオフにして、以下のペアリング操作を行ってください。

- A. 送信器：電源を切った状態で、電源ボタン「**⏻/CH**」はLEDスクリーンが明かりがつくまで押し続けて、そしてスクリーンに「**P**」キャラクターが点滅するまで同時に「**MODE**」を押し続けます。この状態はペアリング状態に入ったこと示し、同時に二つのボタンをはなします；
- B. 受信器：まず「**PAIR**」ボタンを押して、同時に電源ボタン「**⏻**」を押して電源を入れます。「**RX**」インジケータライトが三回まで点滅した後、ボタンをはなします；
- C. トランスミッタの「**⏻/CH**」ボタンをもう一度押して確認します。受信機と送信機の両方のインジケータは常に点灯しており、IDのペアリングが完了しています。

IDクリア：

送信器：電源を入れた状態で、まず「**MODE**」ボタンを押して、その後電源ボタン「**⏻/CH**」を押して電源を切り、IDのクリア作業を完成します；

受信器：電源を入れた状態で、まず「**PAIR**」ボタンを押して、その後電源ボタン「**⏻**」を押して電源を切り、IDのクリア作業を完成します。

ペアリングの役割：

受信と送信の両端が一意的に識別され、同時に複数のセットが動作する場合、そのサウンドはクロストークにはなりません。

ヒント：

同時に複数のセットの“K380C”が動作する場合は、各トランスミッタのチャンネルをよるめきして、ワイヤレス伝送の音質を確保してください。

主なパラメータ

ワーキングチャンネル：10

電源：内蔵リチウム電池

無線距離：約 15m

(注) 環境や外部からの干渉によっては距離が異なる場合があります

パッケージングアクセサリ

K380C トランスミッタ	-----1
K380C 受信機	-----1
USB 充電ケーブル	-----1
取扱説明書	-----1
布袋	-----1



 **®** 204-720543

Made in China